

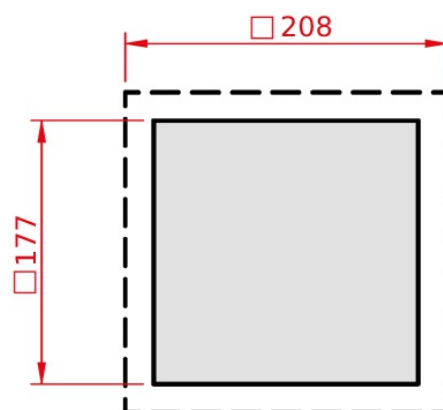

ФИЛЬТРУЮЩИЕ ВЕНТИЛЯТОРЫ
Серия SLV

SLV-2021	
Производительность, м ³ /ч	110
Номинальное напряжение, В	DC 24
Габаритные размеры (ШВГ), мм	208x208x103
Монтажный вырез, мм	177x177
Механизм открытия фильтра	откидной (с помощью инструмента)
Допустимая толщина панели, мм	от 1 до 3
Потребляемая мощность, Вт	8,4
Степень защиты	IP 55
Класс очистки	G4
Рабочая температура, °C	-10...+70
Температура хранения, °C	-40...+75
Уровень шума, дБА	46,7
Срок службы, ч	70 000
Тип подшипника	качения
Электрическое подключение	пружинная клемма под провод сечением 0,5-2,5 мм ²
Вес, кг	0,79

